



Электронная документация

# СВЕТОДИОДНЫЕ ЛЕНТЫ

Серия COB-X1088-12mm 24V 22 W/m



CRI>90



24 В



22 Вт/м



1088 LED

## ЦВЕТОВАЯ ТЕМПЕРАТУРА



## ОПИСАНИЕ

- ▶ Для создания основной и декоративной подсветки любых жилых, офисных, и производственных помещений.
- ▶ Обеспечивает яркое и равномерное освещение без видимых точек.

## КОНСТРУКТИВНЫЙ ЧЕРТЕЖ

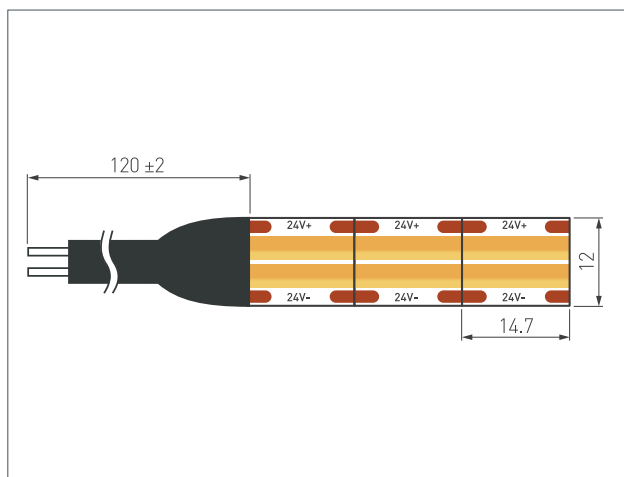

## УГОЛ ИЗЛУЧЕНИЯ

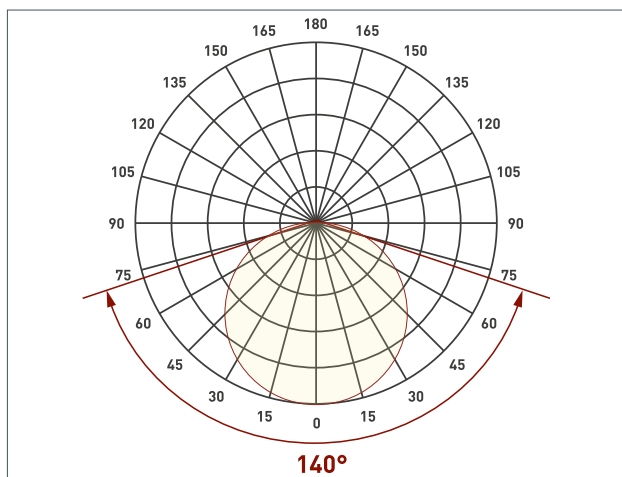

## ТИП ГЕРМЕТИЗАЦИИ

Сечение	
Габариты, Ш×В (мм)	<b>12×1.6</b>
Степень пылевлагозащиты	<b>IP20</b>

# СВЕТОДИОДНЫЕ ЛЕНТЫ

Серия COB-X1088-12mm 24V 22 W/m



CRI > 90



24 В



22 Вт/м



1088 LED



## СВЕТОТЕХНИЧЕСКИЕ ПАРАМЕТРЫ

Ширина 12 мм



IP20



Артикул*	Цветовая температура (К)/ Цвет свечения	Световой поток (лм/м)	Световая эффективность (лм/Вт)
<b>046929</b>	<b>6000</b>	<b>2350</b>	<b>118</b>
<b>046930</b>	<b>4000</b>	<b>2400</b>	<b>120</b>
<b>046931</b>	<b>3500</b>	<b>2300</b>	<b>115</b>
<b>046932</b>	<b>3000</b>	<b>2250</b>	<b>113</b>
<b>046933</b>	<b>2700</b>	<b>2200</b>	<b>110</b>

\* Дополнение к артикулу в скобках, например, (1), (2), (B) означает наличие модификаций товара.

Модификации отличаются незначительными улучшениями, не влияющими на основные свойства, параметры и внешний вид товара. Допускается прямая замена модификаций на основной артикул или наоборот без каких-либо условий.

# СВЕТОДИОДНЫЕ ЛЕНТЫ

Серия COB-X1088-12mm 24V 22 W/m



CRI > 90



24 В



22 Вт/м



1088 LED



## ПОТРЕБЛЯЕМАЯ МОЩНОСТЬ

Зависимость удельной мощности ленты от длины отрезка\*

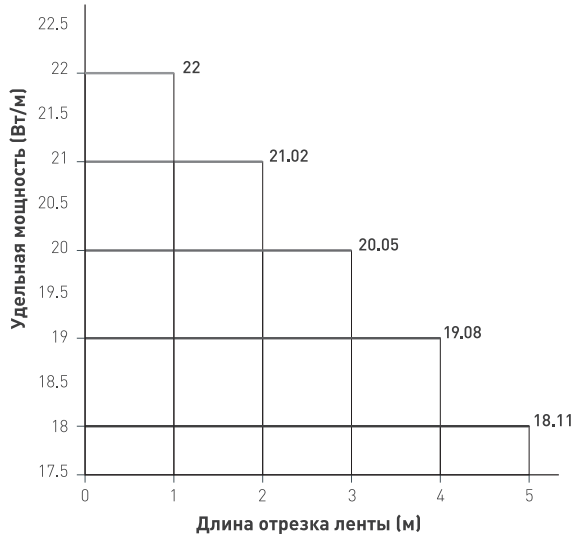

\* Удельная мощность ленты снижается при увеличении длины подключаемого отрезка из-за падения напряжения по длине ленты.

Отрезок (м)	5	4	3	2	1
Удельная мощность (Вт/м)	18.11	19.08	20.05	21.02	22
Полная мощность (Вт)	90.55	76.32	60.15	42.04	22

\* Потребляемая мощность ленты, приведенная к 1 метру.

Зависимость удельной мощности ленты от напряжения питания\*

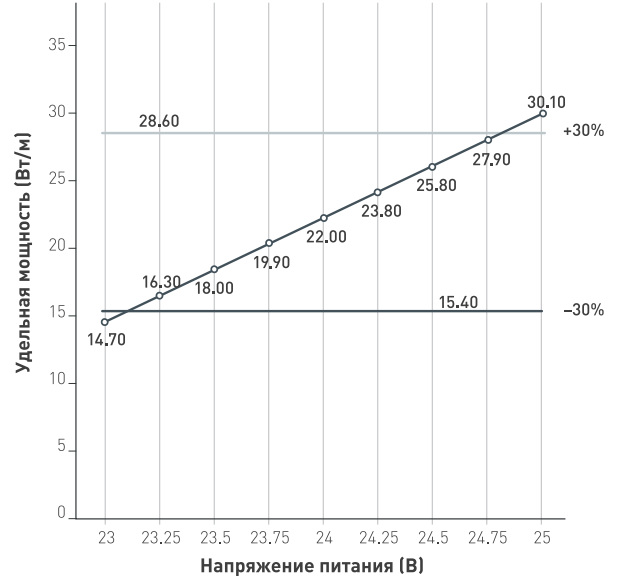

Указаны предельные границы допустимого отклонения питания ленты.

	Удельная мощность (Вт/м)
	Верхний предел < 30%
	Нижний предел > -30%

## ВЫБОР ТРЕБУЕМОГО СЕЧЕНИЯ КАБЕЛЯ С МЕДНЫМИ ЖИЛАМИ ДЛЯ СВЕТОДИОДНОЙ ЛЕНТЫ

Длина ленты	Мощность ленты	Тип кабеля / Максимально допустимый ток для кабеля по ПУЭ						
		2x0,5 мм <sup>2</sup>	2x0,75 мм <sup>2</sup>	2x1,5 мм <sup>2</sup>	2x2,5 мм <sup>2</sup>	2x4 мм <sup>2</sup>	2x6 мм <sup>2</sup>	2x10 мм <sup>2</sup>
		Макс. 8 А	Макс. 12 А	Макс. 18 А	Макс. 25 А	Макс. 32 А	Макс. 40 А	Макс. 55 А
1 м	22 Вт	7 м	11 м	22 м	37 м	60 м	90 м	151 м
2 м	44 Вт	3 м	5 м	11 м	18 м	30 м	45 м	75 м
5 м	110 Вт	1 м	2 м	4 м	7 м	12 м	18 м	30 м
10 м	220 Вт	—	1 м	2 м	3 м	6 м	9 м	15 м
20 м	440 Вт	—	—	1 м	1 м	2 м	3 м	7 м
50 м	1100 Вт	—	—	—	—	—	—	1 м



Выбирайте наибольшее сечение кабеля в соответствии с таблицей. Сравните допустимый ток выбранного кабеля и максимальный выходной ток источника питания. Если ток источника питания выше, чем допустимый ток кабеля, требуется обязательная установка предохранителя на входе кабеля, во избежание возгорания при возможном коротком замыкании.

# СВЕТОДИОДНЫЕ ЛЕНТЫ

Серия COB-X1088-12mm 24V 22 W/m



CRI > 90



24 В



22 Вт/м



1088 LED



## ОБЯЗАТЕЛЬНЫЕ ТРЕБОВАНИЯ И РЕКОМЕНДАЦИИ ПО ЭКСПЛУАТАЦИИ

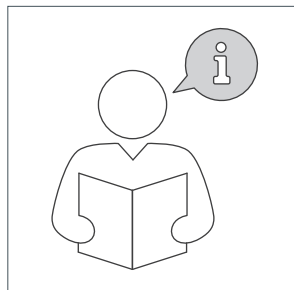

Ознакомьтесь с инструкцией

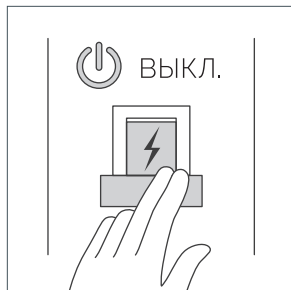

Отключите питание

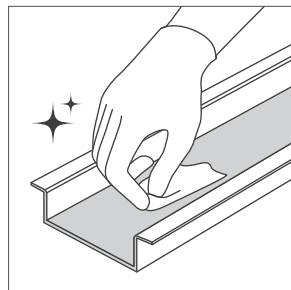

Обезжирьте поверхность

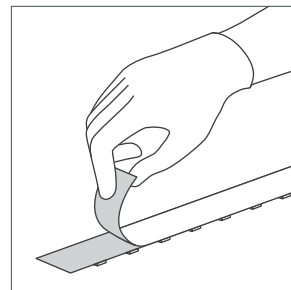

Снимите защитную пленку

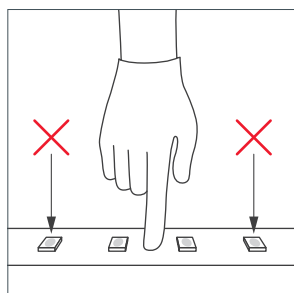

Не давите на светодиоды

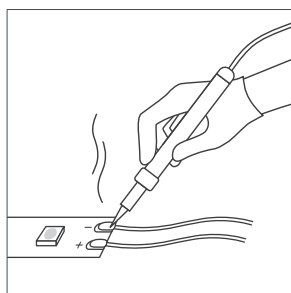

Рекомендуется пайка для надежности соединения

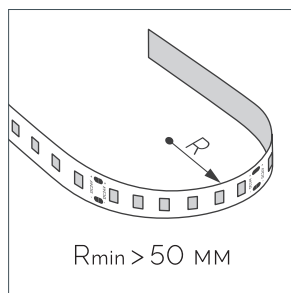

Допустимые направления и минимальный радиус изгиба ленты

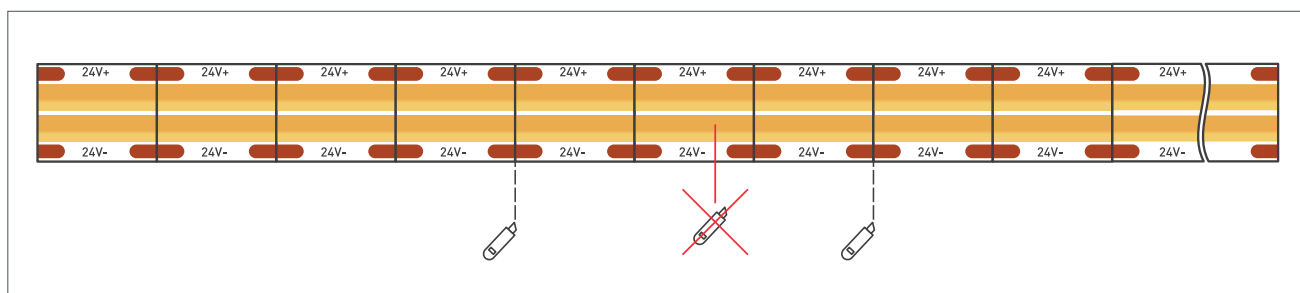

**ВНИМАНИЕ!** Резка ленты допускается только в обозначенных местах.

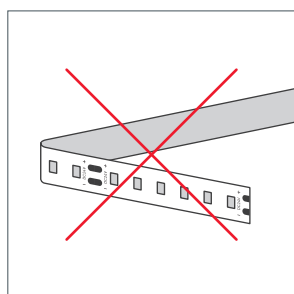

Не сгибать под острыми углами

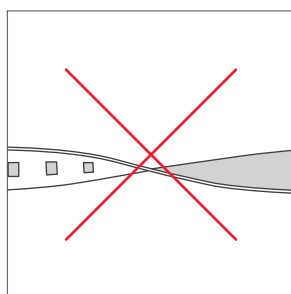

Не скручивать

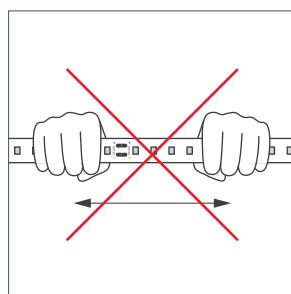

Не растягивать

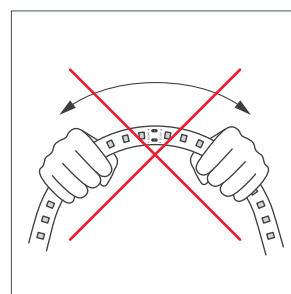

Не сгибать

# СВЕТОДИОДНЫЕ ЛЕНТЫ

Серия COB-X1088-12mm 24V 22 W/m



CRI > 90



24 В



22 Вт/м



1088 LED



## ПОДКЛЮЧЕНИЕ СВЕТОДИОДНОЙ ЛЕНТЫ



Отрезок светодиодной ленты.

### Формула расчета мощности блока питания

$$P_{\text{БП}} = P \times L + P_3$$

$P_{\text{БП}}$  — мощность блока питания (Вт)

$L$  — длина ленты (м)

$P$  — мощность 1 м ленты (Вт)

$P_3$  — запас мощности >20% (Вт)

### Схема подключения светодиодных линеек

Подключение одной светодиодной линейки с одной стороны.

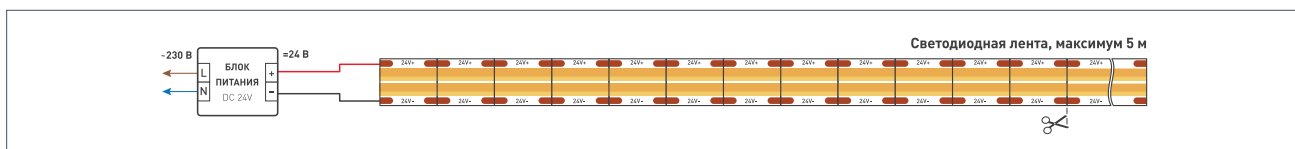

Подключение более двух светодиодных линеек с одной стороны.

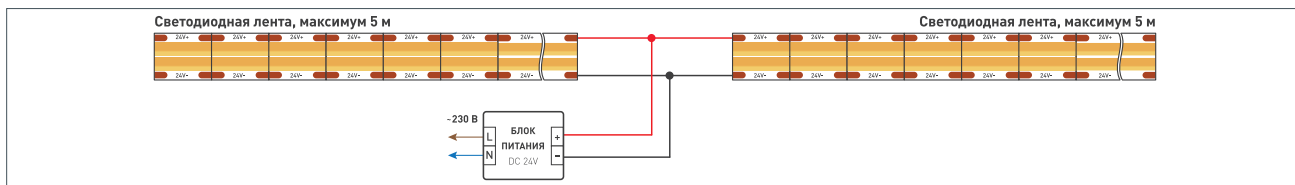

Подключение более двух светодиодных линеек с одной стороны.

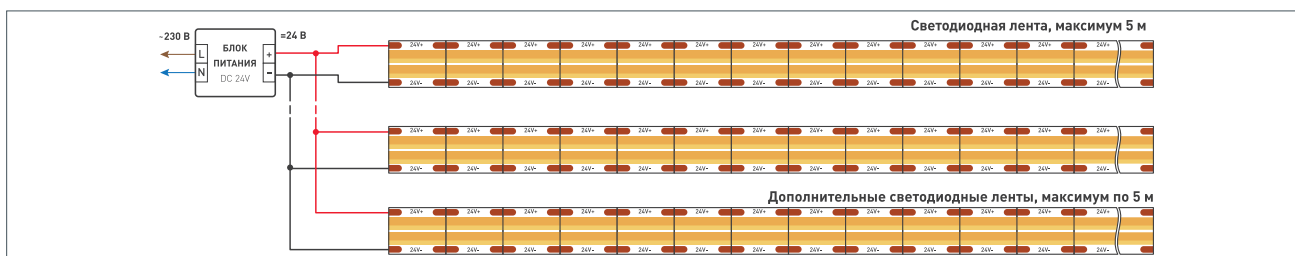

Подключение более двух светодиодных линеек с двух сторон.

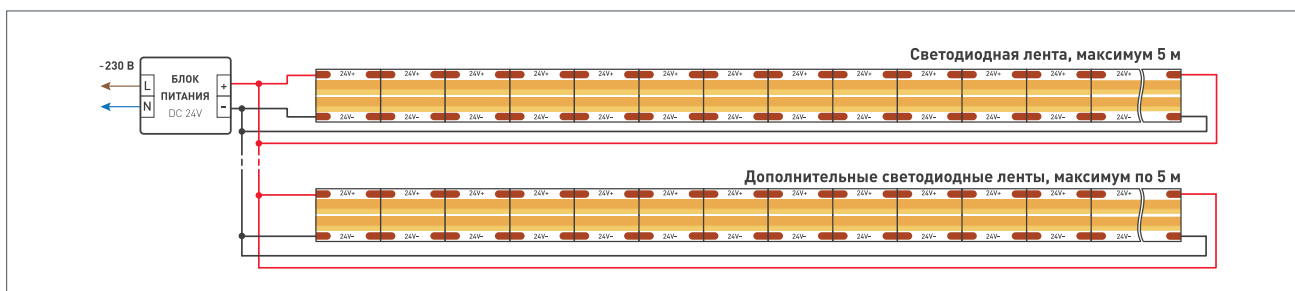

# СВЕТОДИОДНЫЕ ЛЕНТЫ

Серия COB-X1088-12mm 24V 22 W/m



CRI > 90



24 В



22 Вт/м



1088 LED



## СОПУТСТВУЮЩИЕ ТОВАРЫ

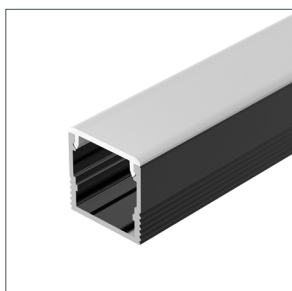

**049020 | Профиль**  
SL-MINI-15-2000 BLACK

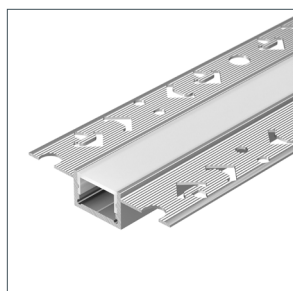

**049030 | Профиль**  
SL-LINIA20-FANTOM-2000  
ANOD

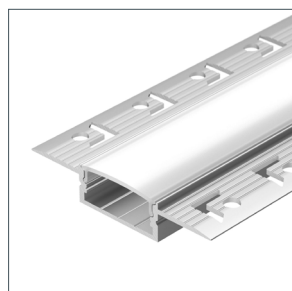

**047360 | Профиль**  
FANTOM-W20-H10-2000  
ANOD



**043117 | Профиль**  
SL-LINE-3523-F-2500  
WHITE

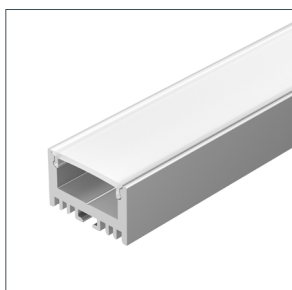

**018674 | Профиль**  
ARH-LINE-1726-2000 ANOD

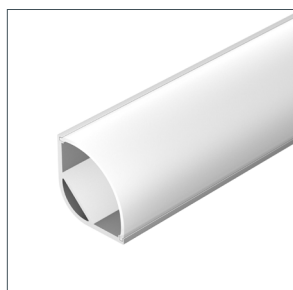

**016136 | Профиль**  
ARH-KANT-H30-2000 ANOD

# СВЕТОДИОДНЫЕ ЛЕНТЫ

Серия COB-X1088-12mm 24V 22 W/m



CRI > 90



24 В



22 Вт/м



1088 LED



## СОПУТСТВУЮЩИЕ ТОВАРЫ



**034209 | Блок питания**  
ARPV-24150-A1  
(24V, 6.25A, 150W)



**040048 | Блок питания**  
ARPV-SP-24150  
(24V, 6.25A, 150W)



**046107 | Блок питания**  
ARPV-SP-24150-PFC  
(24V, 6.3A, 150W)



**035700 | Блок питания**  
ARV-DR150-24  
(24V, 6.25A, 150W)



**039239 | Блок питания**  
ARV-SP-24150-PFC  
(24V, 6.25A, 150W)



**022172(2) | Блок питания**  
ARV-SP-24150-SLIM-PFC  
(24V, 6.25A, 150W)



**023475 | Пульт**  
SMART-R24-DIM Black  
(4 зоны, 2.4G)



**031935 | Пульт**  
SMART-R24-DIM Black  
(8 зон, 2.4G)



**033752 | Панель**  
SMART-P1-DIM-G-IN White  
(3V, Rotary, 2.4G)



**029921 | Панель**  
Rotary SMART-P100-DIM  
Black (3V, 2.4G)



**024184 | Диммер**  
SMART-D3-DIM  
(12-24V, 8A, 2.4G)



**034501 | Контроллер**  
SMART-TUYA-WIFI-MIX-SUF  
(12-36V, 2x5A, 2.4G)

# СВЕТОДИОДНЫЕ ЛЕНТЫ

Серия COB-X1088-12mm 24V 22 W/m



CRI > 90



24 В



22 Вт/м



1088 LED



## УПАКОВКА

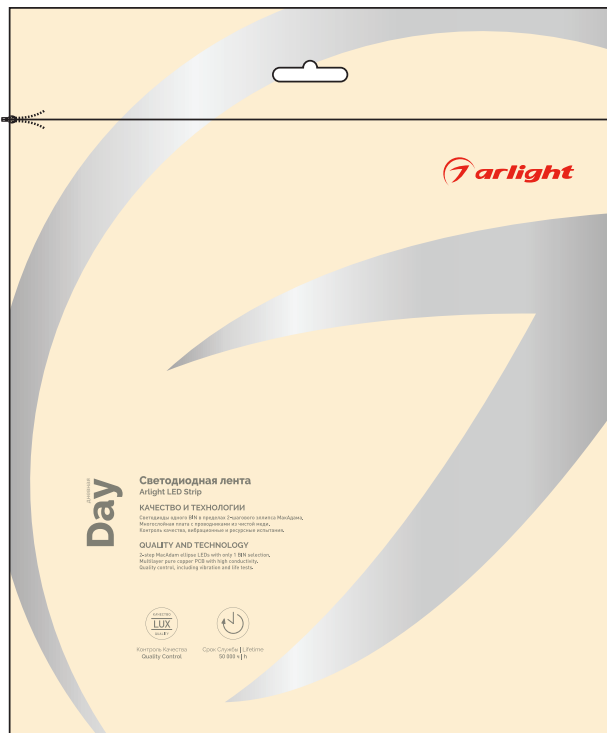

Катушка 5 м

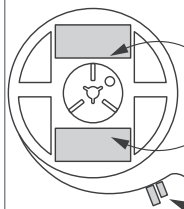

Этикетки на катушку  
Стикеры на кабель

Инструкция А5

Пакет 28×23.6 см

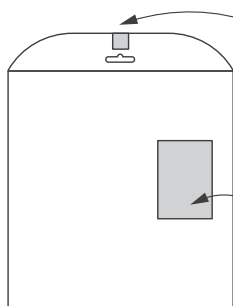

Стикер  
Этикетка на пакет

Транспортный короб, 41×41×26 см  
50 катушек в коробке

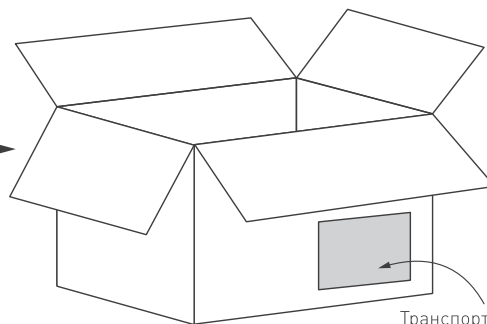

Транспортная этикетка

Упаковка, катушка		5 м
Вес упаковки		198 г
Вес транспортной коробки		9,9 кг